

MONTAGEHINWEISE

FENSTERGITTER

BENÖTIGTE HILFSMITTEL



Stift



Maßband



Schlag-
bohrer



Wasser-
waage



Hammer



Akku-
schrauber

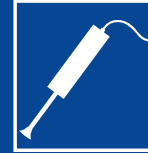

Ausblas-
pumpe

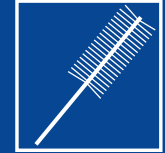

Bohrloch-
bürste

INHALT

Montage auf der Wand - mit Fensterbank	S.3
Montage auf der Wand - ohne Fensterbank	S.9
Montage in der Fensterlaibung	S.14
Montage auf dem Fensterrahmen	S.20
Warnhinweise	S.23

BEFESTIGUNGSVARIANTEN



AUSFÜHRUNGEN



MONTAGEHINWEISE

FENSTERGITTER

WICHTIGE INFORMATIONEN ZUM PRODUKT

- Beachten Sie für eine fachgerechte Montage die gültigen baurechtlichen Vorschriften Ihres jeweiligen Bundeslandes.
- Befestigungsmaterial ist aufgrund des unbekanntem Untergrunds für die Montage nicht im Lieferumfang enthalten, kann aber in unserem Online-Shop in der Kategorie Befestigungsmaterial erworben werden.



MONTAGEHINWEISE

MONTAGE AUF DER WAND MIT FENSTERBANK | FENSTERGITTER

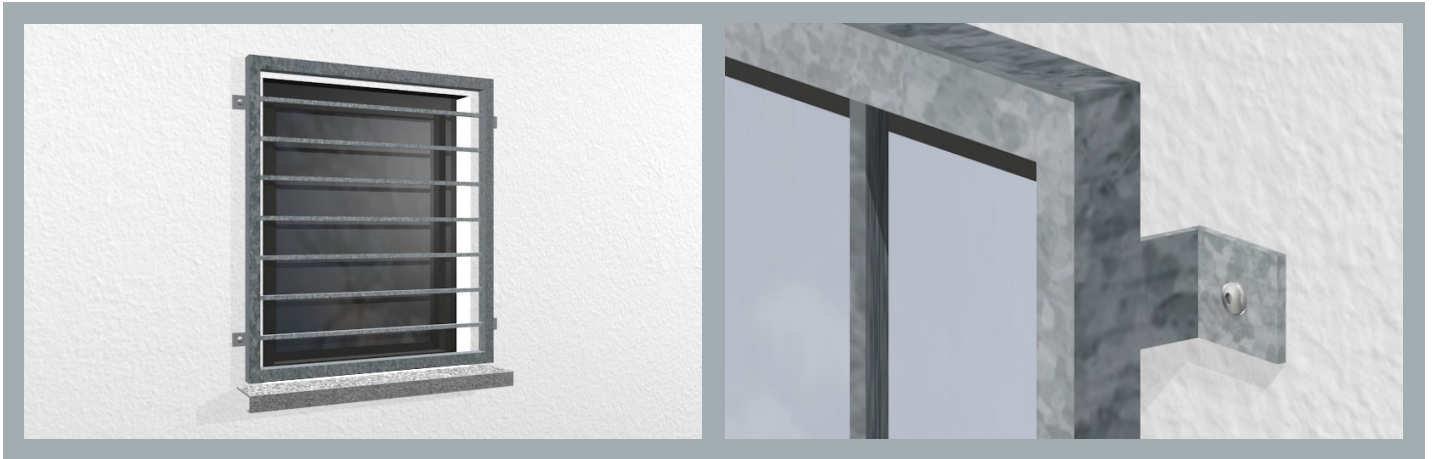

SCHRITT 1

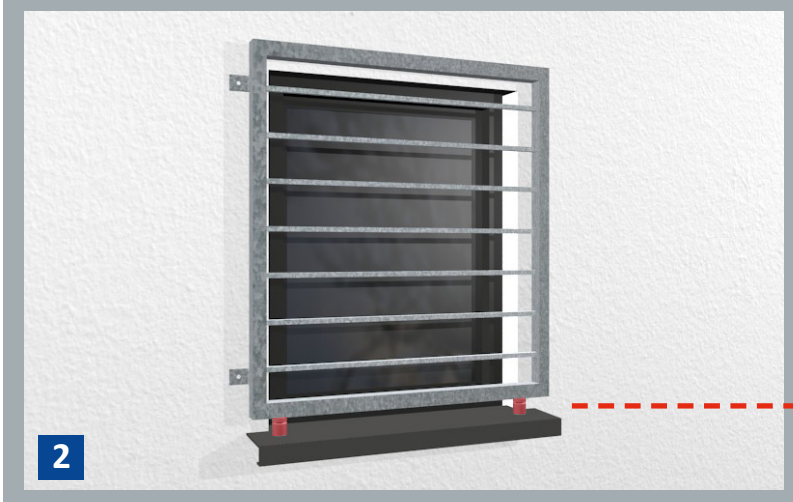

MARKIERUNGEN ERSTELLEN

- 1 Nutzen Sie je nach Höhe des betreffenden Fensters eine Anlege- oder Stehleiter zu Hilfe für die Montage.

Decken Sie die Fensterbank zum Schutz mit einem Tuch ab und platzieren Sie je einen Abstandshalter von 2-3 cm Höhe.

- 2 Halten Sie das Fenstergitter mit einer weiteren Person an die richtige Position der Hauswand und stellen Sie es auf die Abstandshalter.

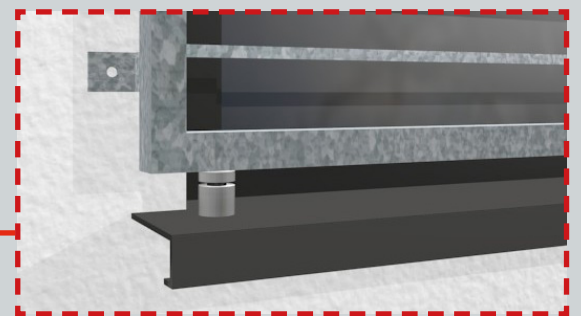

MONTAGEHINWEISE

MONTAGE AUF DER WAND MIT FENSTERBANK | FENSTERGITTER

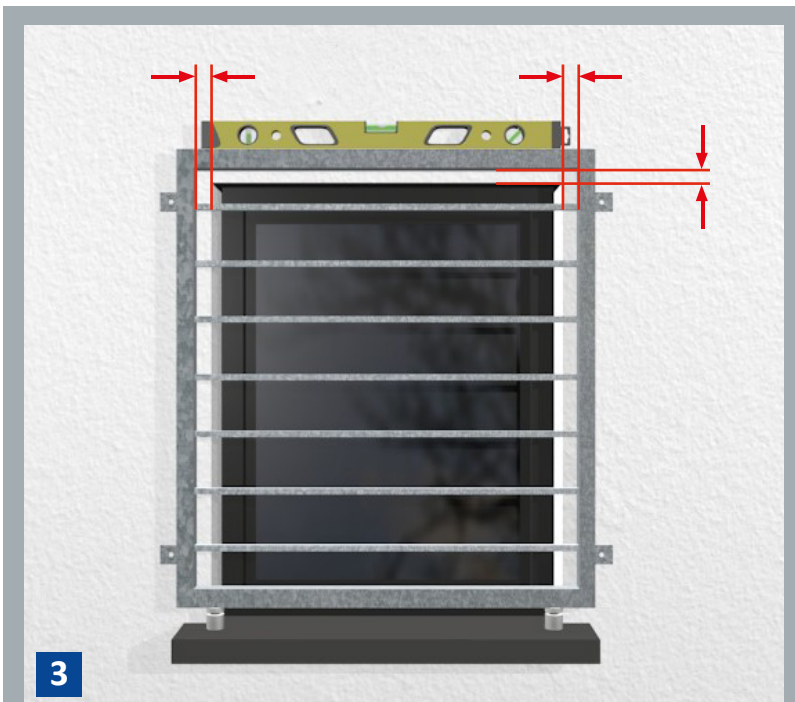

- 3** Richten Sie das Gitter mithilfe einer Wasserwaage und Maßband/Maßstab gleichmäßig zur Fensteröffnung aus.

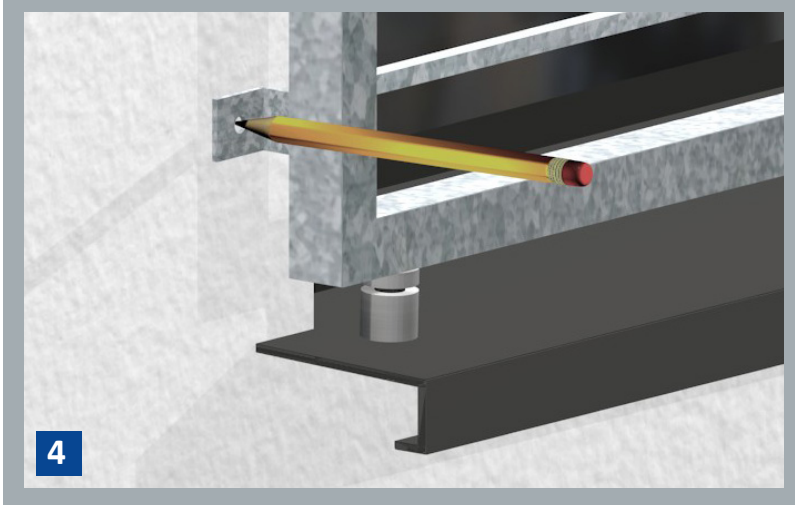

- 4** Markieren Sie nun mithilfe eines Stiftes durch die Durchgangsbohrungen der Befestigungslaschen/Winkelhalterungen die Positionen zum Bohren auf der Wand.

MONTAGEHINWEISE

MONTAGE AUF DER WAND MIT FENSTERBANK | FENSTERGITTER

SCHRITT 2



MONTAGELÖCHER BOHREN

- 5** Bohren Sie nun in die von Ihnen zuvor markierten Stellen die Bohrlöcher mit Hilfe eines Schlagbohrers. Achten Sie hierbei auf die richtige Bohrtiefe abhängig von den verwendeten Dübeln. Bitte halten Sie sich hier an die Hinweise des Herstellers.

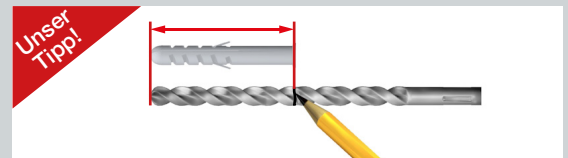

BEI DER VERWENDUNG VON KLEBEANKERN:

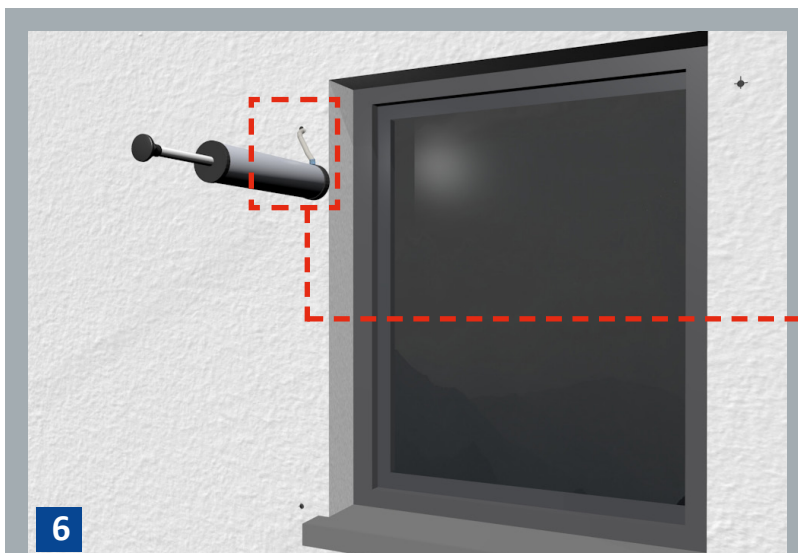

MONTAGELÖCHER REINIGEN

- 6** Nach Bohrung der Löcher, reinigen Sie diese bitte von Bohrmehl mithilfe einer Ausblaspumpe sowie einem Bürstensatz zur Bohrlochreinigung. Auch dieses Zubehör kann im Shop erworben werden.
- 7** Ausblaspumpe sowie einem Bürstensatz zur Bohrlochreinigung. Auch dieses Zubehör kann im Shop erworben werden.

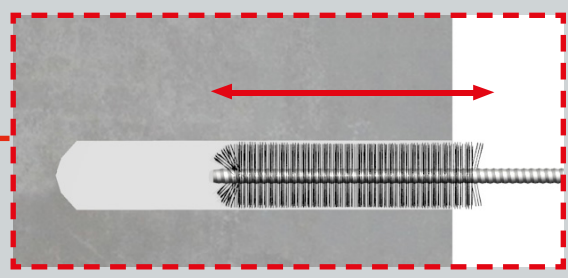
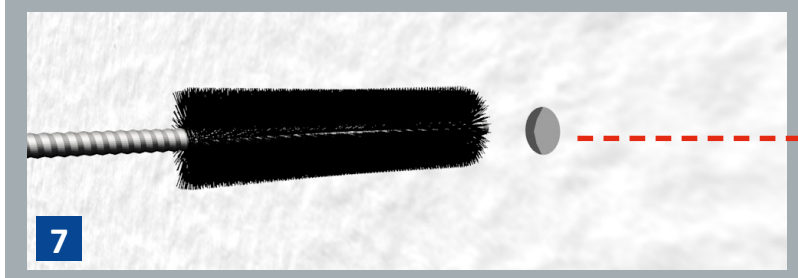
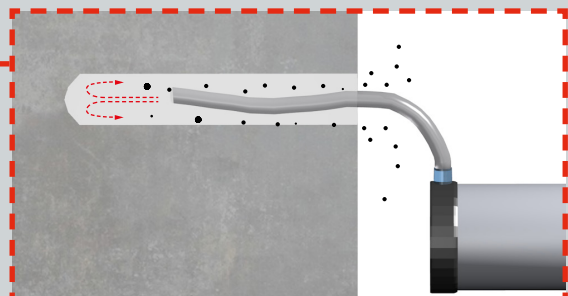

MONTAGEHINWEISE

MONTAGE AUF DER WAND MIT FENSTERBANK | FENSTERGITTER

SCHRITT 3

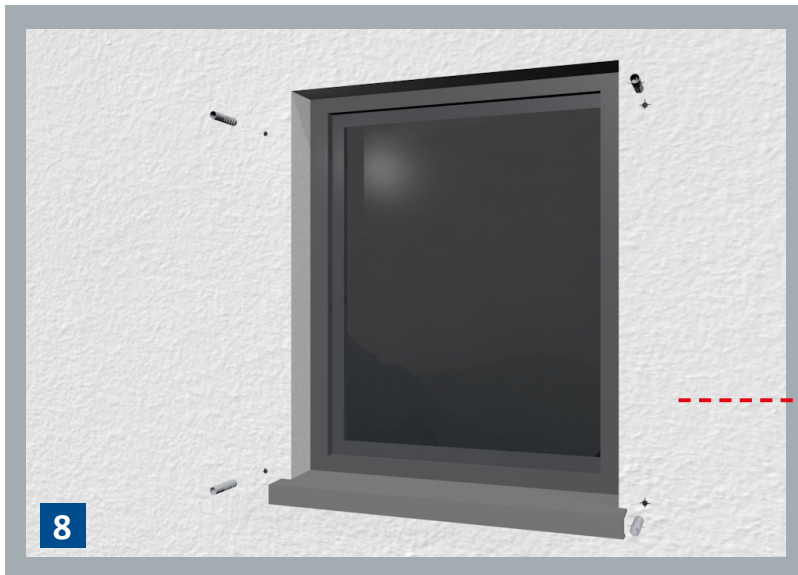

DÜBEL EINSETZEN

- 8** Nach erfolgreicher Säuberung schlagen Sie nun mithilfe eines Hammers die Dübel in die vorgesehenen Montagelöcher.

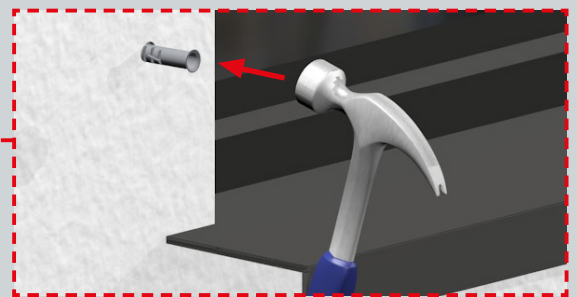

BEI EINER WÄRMEGEDÄMMTEN WAND GEHEN SIE WIE FOLGT VOR:

SCHRITT 3 (OPTIONAL)

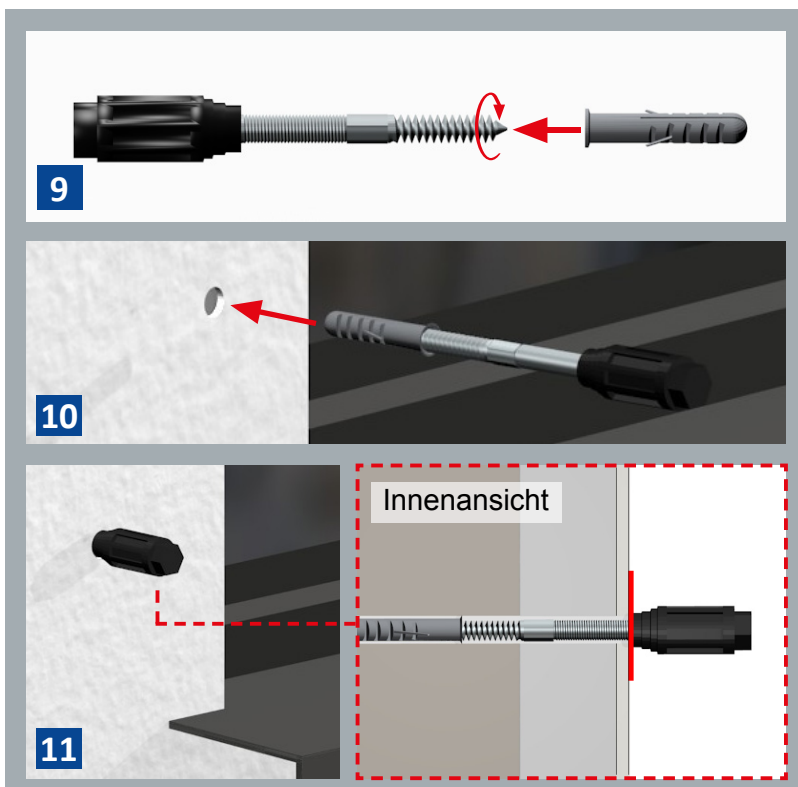

DÜBEL EINSETZEN

- 9** Drehen Sie den Dübel auf die Steckschraube. Ca. 1 Drehung.
- 10** Stecken Sie nun die Einheit in das Bohrloch, bis das schwarze, thermische Trennmodul putzbündig ist.
- 11** Falls nötig, nehmen Sie dazu einen Hammer zu Hilfe.

MONTAGEHINWEISE

MONTAGE AUF DER WAND MIT FENSTERBANK | FENSTERGITTER

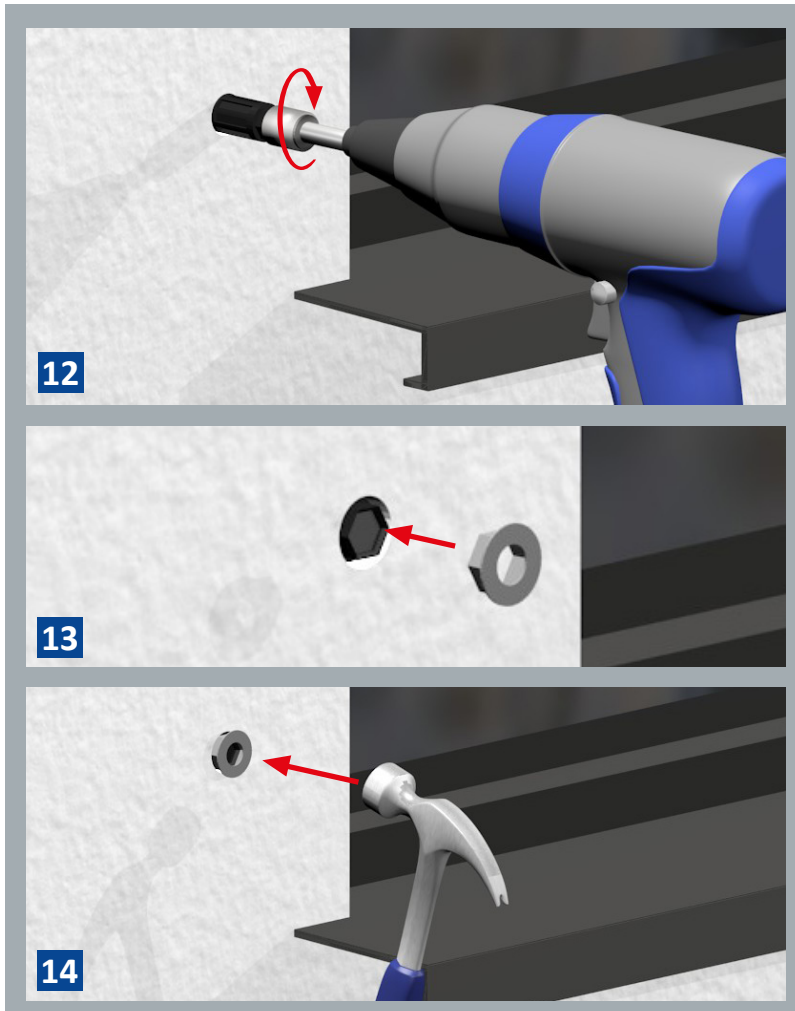

12 Drehen Sie den eingesetzten Dübel mithilfe eines Akkuschraubers vollständig in die Bohrung hinein.

13 Stecken Sie nun die Abdeckkappe auf das schwarze, thermische Trennmodul, und schlagen Sie es mithilfe eines Hammers putzbündig ein.

14

SCHRITT 4

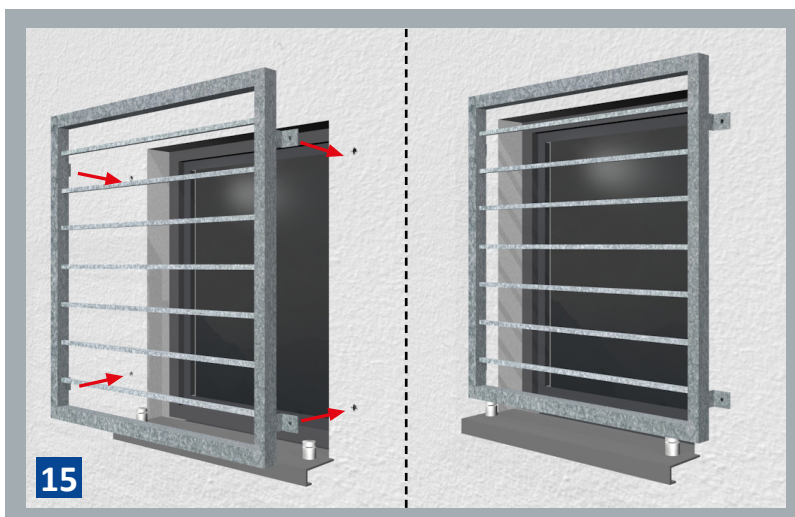

FENSTERGITTER ANBRINGEN

15 Halten Sie nun das Fenstergitter mit den Befestigungslaschen/Winkelhalterungen über die Dübel an die richtige Position an der Wand.

15

MONTAGEHINWEISE

MONTAGE AUF DER WAND MIT FENSTERBANK | FENSTERGITTER



16

16 Danach stecken Sie umlaufend jede Schraube durch die Bohrlöcher der Befestigungslaschen des Fenstergitters in die Dübel und drehen diese kurz mit der Hand im Uhrzeigersinn in den Dübel ein. Wenn alle Schrauben des Gitters vorbereitet sind, wird die Wasserwaage zum Ausrichten des Gitters angelegt und nach kontrolliert.

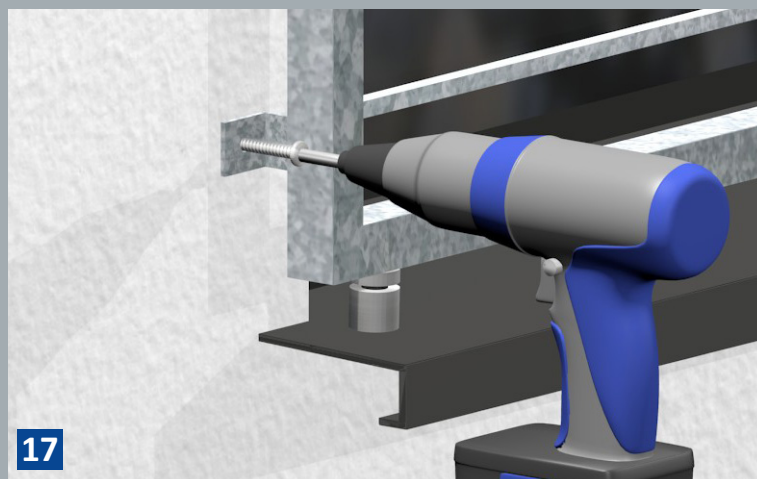

17

17 Nutzen Sie nun einen Schraubendreher oder Akkuschauber sowie den mitgelieferten Bit um die angebrachten Schrauben im Dübel festzuziehen.

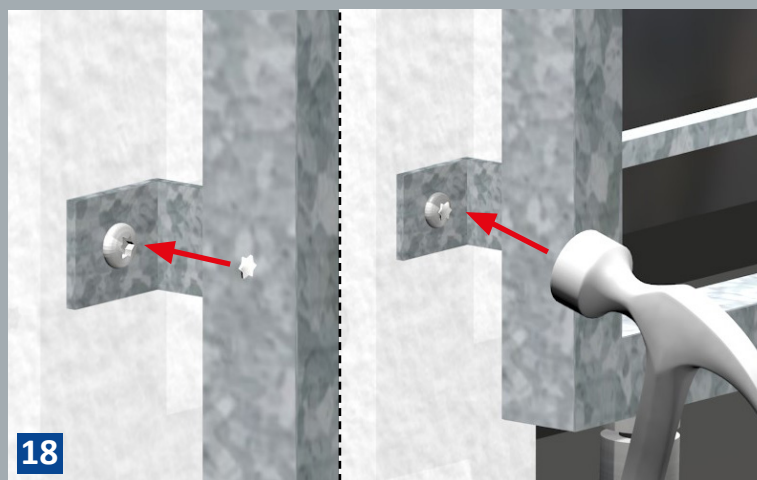

18

18 Um das Fenstergitter vor Demontage zu schützen, werden im letzten Schritt die Verschlussstopfen in den Kopf der Schrauben mit der Hand eingesetzt und anschließend mit einem Hammer eingeschlagen. Auch diese sind im entsprechenden Befestigungsmaterial – Set vorhanden.

MONTAGEHINWEISE

MONTAGE AUF DER WAND OHNE FENSTERBANK | FENSTERGITTER

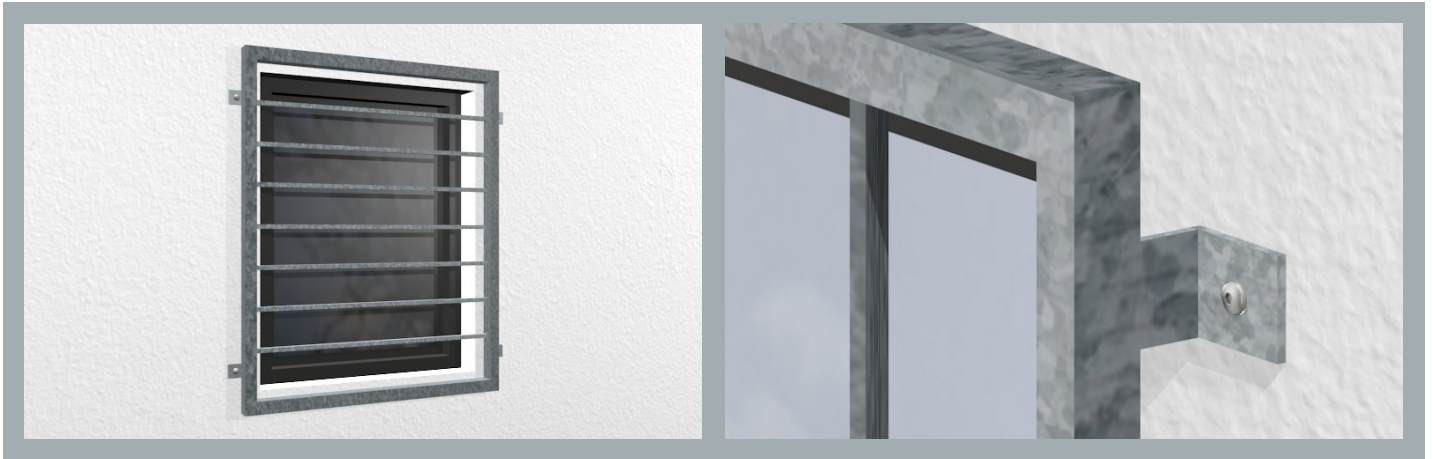

SCHRITT 1

MARKIERUNGEN ERSTELLEN

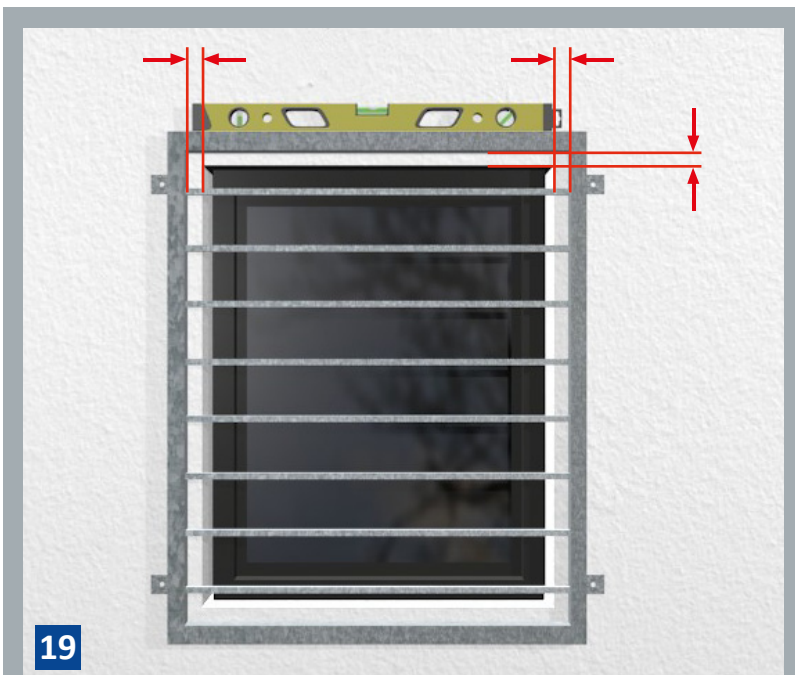

- 19** Nutzen Sie je nach Höhe des betreffenden Fensters eine Anlege- oder Stehleiter zu Hilfe für die Montage.

Halten Sie das Fenstergitter vorsichtig mit einer weiteren Person an die gewünschte Position der Hauswand. Richten Sie das Gitter mithilfe einer Wasserwaage und Maßband/Maßstab gleichmäßig zur Fensteröffnung aus.

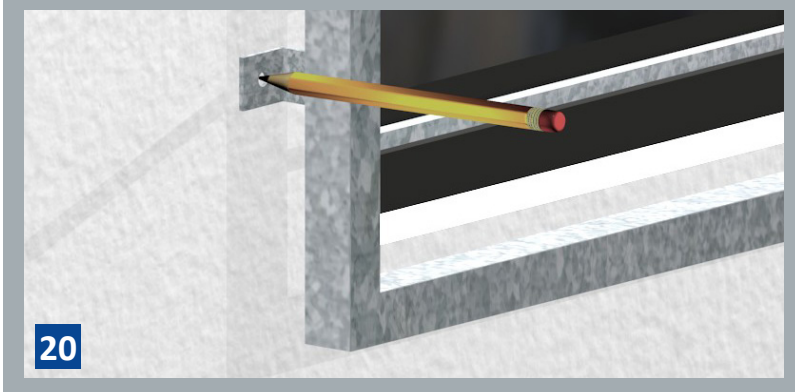

- 20** Markieren Sie nun mithilfe eines Stiftes durch die Durchgangsbohrungen der Befestigungslaschen/Winkelhalterungen die Positionen zum Bohren auf der Wand.

MONTAGEHINWEISE

MONTAGE AUF DER WAND OHNE FENSTERBANK | FENSTERGITTER

SCHRITT 2



MONTAGELÖCHER BOHREN

21 Bohren Sie nun in die von Ihnen zuvor markierten Stellen die Bohrlöcher mit Hilfe eines Schlagbohrers. Achten Sie hierbei auf die richtige Bohrtiefe abhängig von den verwendeten Dübeln. Bitte halten Sie sich hier an die Hinweise des Herstellers.

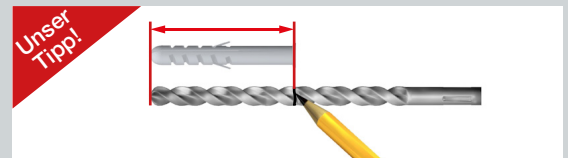

BEI DER VERWENDUNG VON KLEBEANKERN:

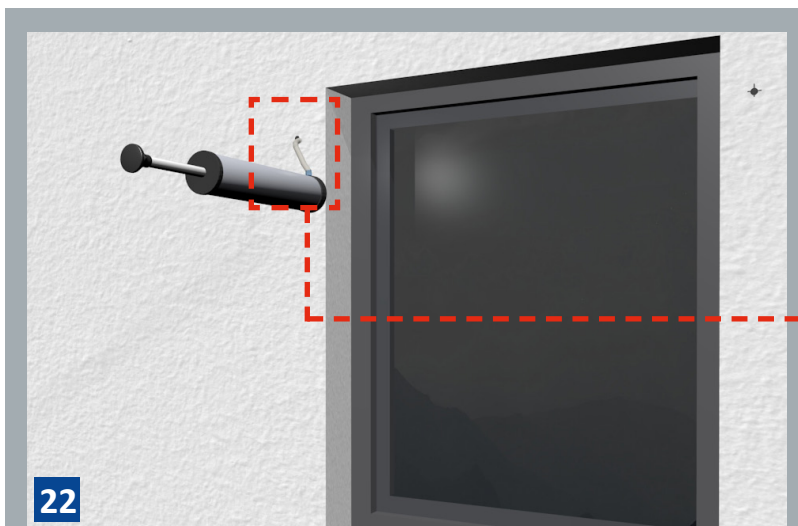

MONTAGELÖCHER REINIGEN

22 Nach Bohrung der Löcher, reinigen Sie diese bitte von Bohrmehl mithilfe einer Ausblaspumpe sowie einem Bürstensatz zur Bohrlochreinigung. Auch dieses Zubehör kann im Shop erworben werden.

23 Ausblaspumpe sowie einem Bürstensatz zur Bohrlochreinigung. Auch dieses Zubehör kann im Shop erworben werden.

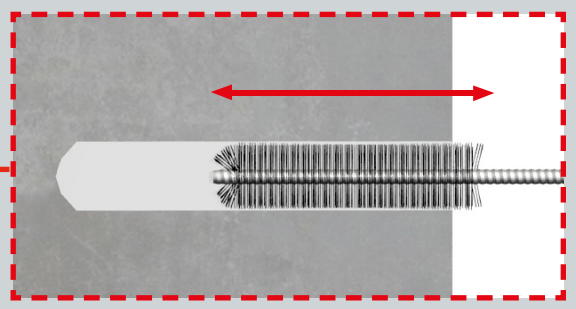
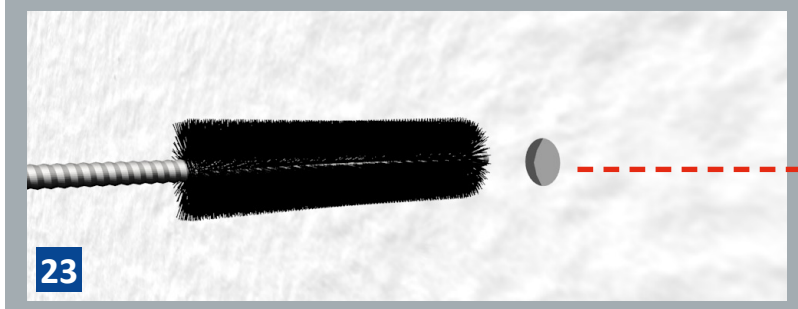
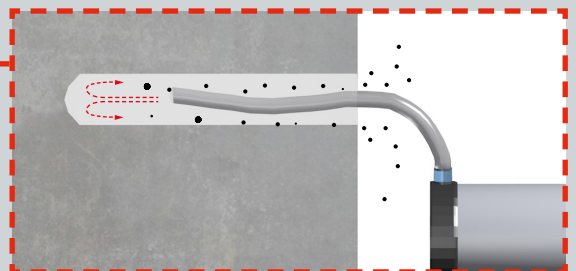

MONTAGEHINWEISE

MONTAGE AUF DER WAND OHNE FENSTERBANK | FENSTERGITTER

SCHRITT 3

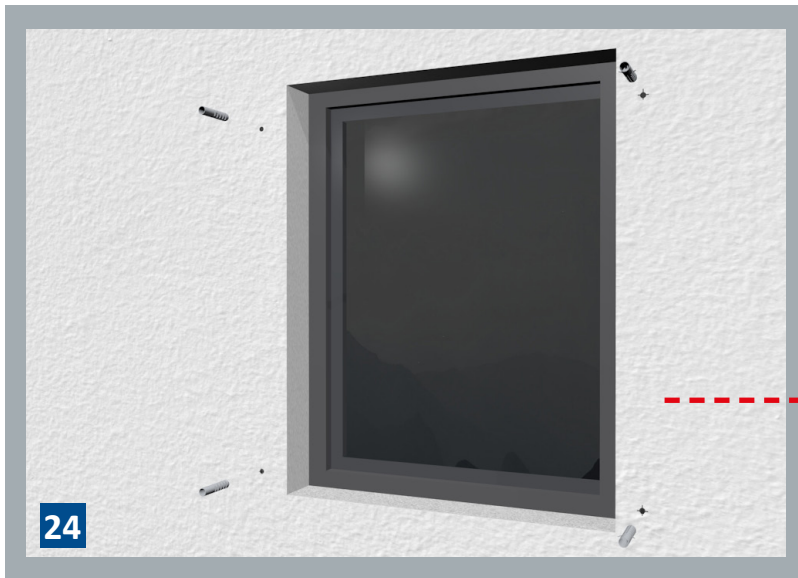

DÜBEL EINSETZEN

24 Nach erfolgreicher Säuberung schlagen Sie nun mithilfe eines Hammers die Dübel in die vorgesehenen Montagelöcher.

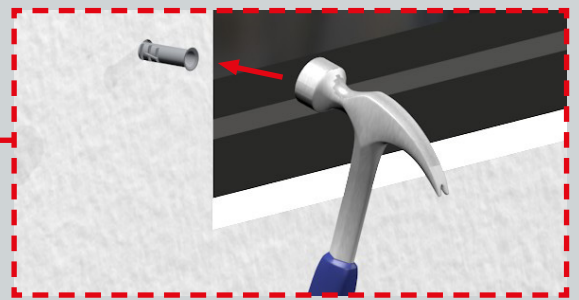

BEI EINER WÄRMEGEDÄMMTEN WAND GEHEN SIE WIE FOLGT VOR:

SCHRITT 3 (OPTIONAL)

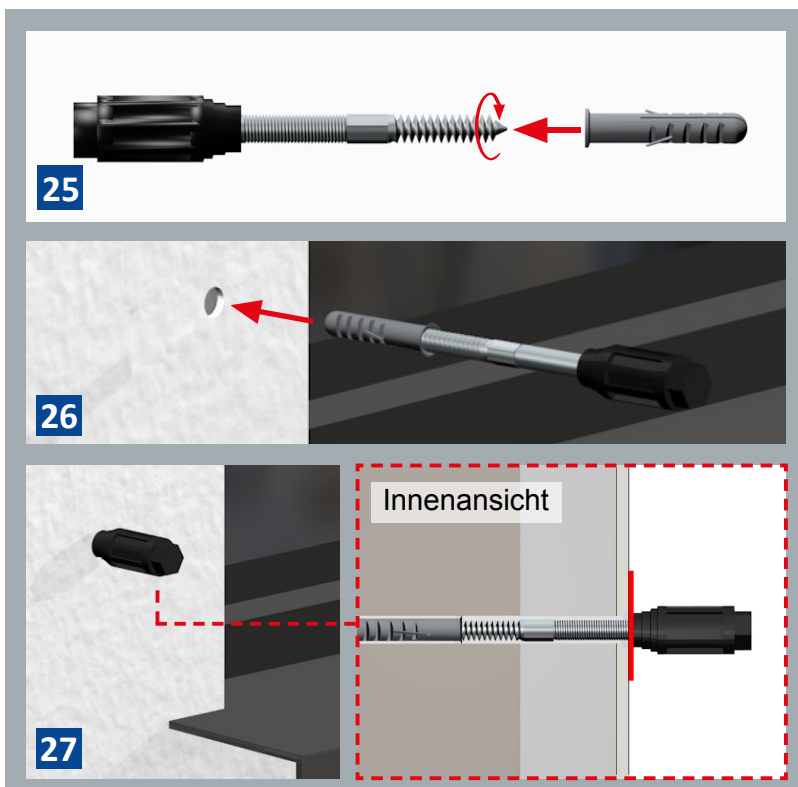

ANKERSTANGEN SETZEN

25 Drehen Sie den Dübel auf die Steckschraube. Ca. 1 Drehung.

26 Stecken Sie nun die Einheit in das Bohrloch, bis das schwarze, thermische Trennmodul putzbündig ist.

27 Falls nötig, nehmen Sie dazu einen Hammer zur Hilfe.

MONTAGEHINWEISE

MONTAGE AUF DER WAND OHNE FENSTERBANK | FENSTERGITTER

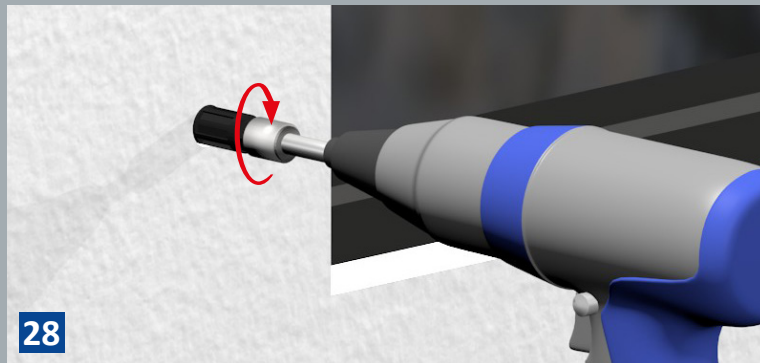

28 Drehen Sie den eingesetzten Dübel mithilfe eines Akkuschaubers vollständig in die Bohrung hinein.

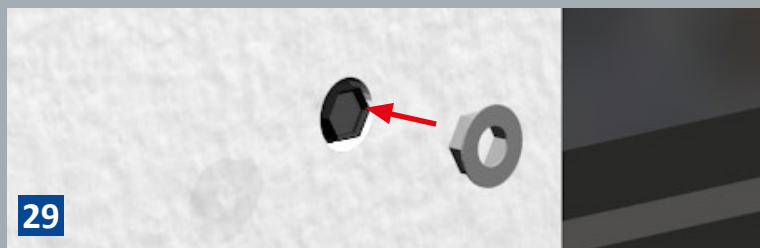

29 Stecken Sie nun die Abdeckkappe auf das schwarze, thermische Trennmodul, und schlagen Sie es mithilfe eines Hammers putzbündig ein.

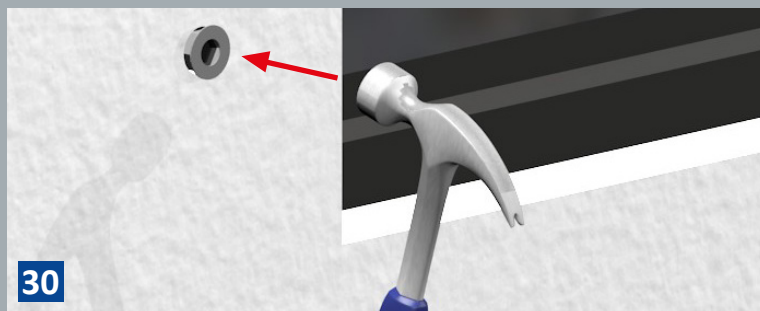

SCHRITT 4

FENSTERGITTER ANBRINGEN

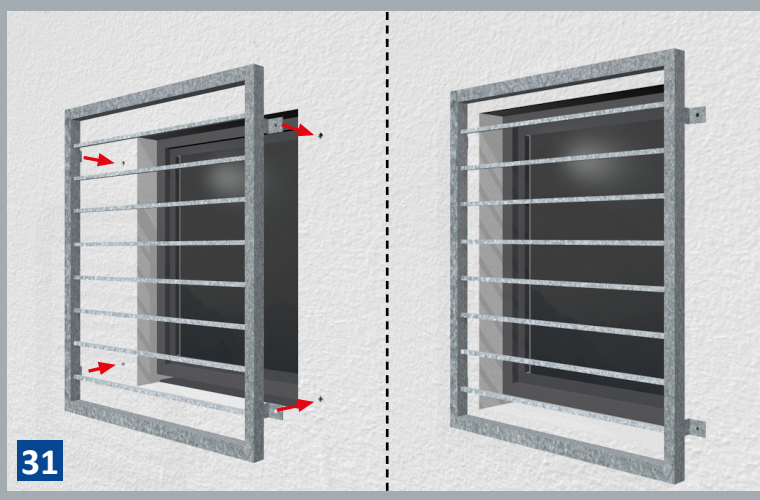

31 Halten Sie nun das Fenstergitter mit den Befestigungslaschen/Winkelhalterungen über die Dübel an die richtige Position an der Wand.

MONTAGEHINWEISE

MONTAGE AUF DER WAND OHNE FENSTERBANK | FENSTERGITTER

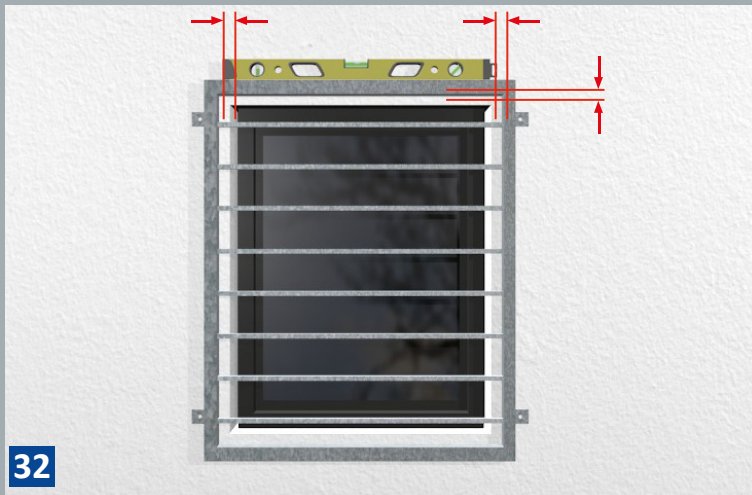

32

32 Danach stecken Sie umlaufend jede Schraube durch die Bohrlöcher der Befestigungslaschen des Fenstergitters in die Dübel und drehen diese kurz mit der Hand im Uhrzeigersinn in den Dübel ein. Wenn alle Schrauben des Gitters vorbereitet sind wird die Wasserwaage zum Ausrichten des Gitters angelegt und nach kontrolliert.

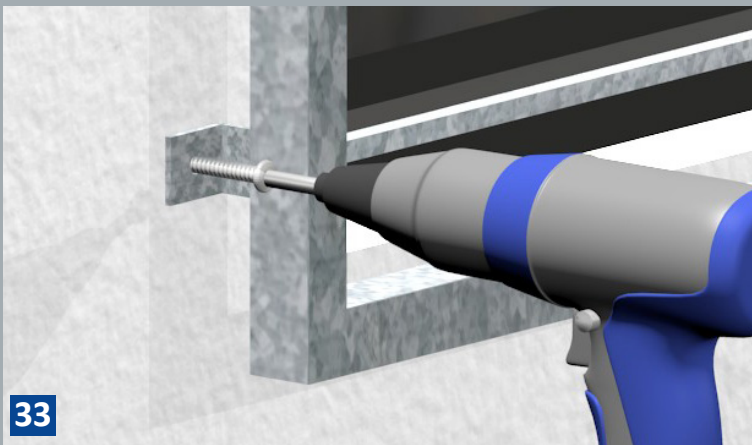

33

33 Nutzen Sie nun einen Schraubendreher oder Akkuschauber sowie den mitgelieferten Bit um die angebrachten Schrauben im Dübel festzuziehen.

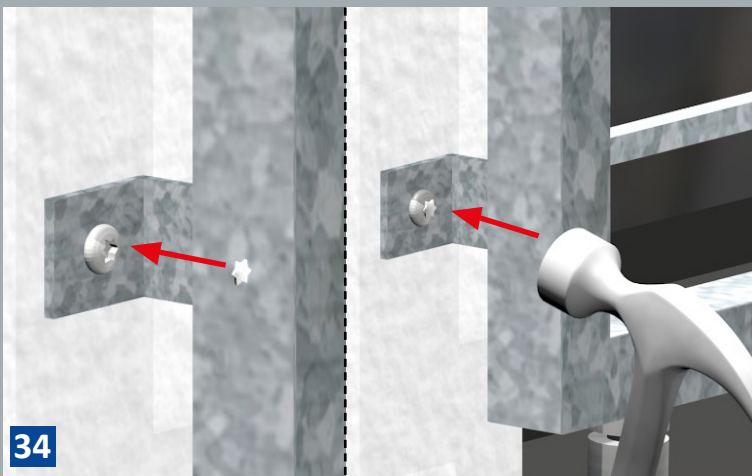

34

34 Um das Fenstergitter vor Demontage zu schützen, werden im letzten Schritt die Verschlussstopfen in den Kopf der Schrauben mit der Hand eingesetzt und anschließend mit einem Hammer eingeschlagen. Auch diese sind im entsprechenden Befestigungsmaterial – Set vorhanden.

MONTAGEHINWEISE

MONTAGE IN DER LAIBUNG | FENSTERGITTER

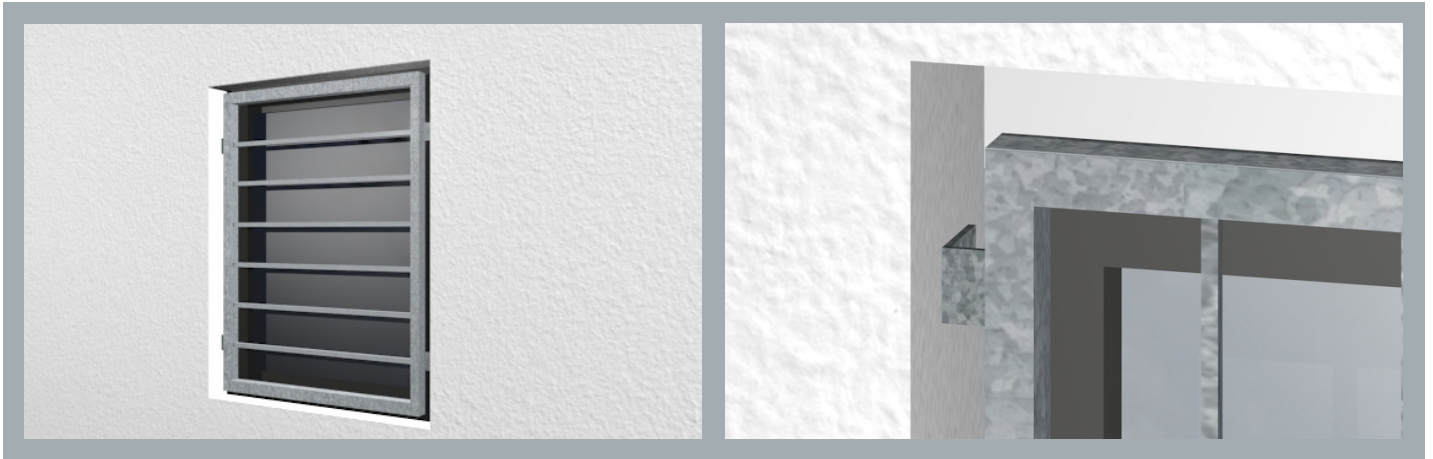

SCHRITT 1

MARKIERUNGEN ERSTELLEN



- 35** Nutzen Sie je nach Höhe des betreffenden Fensters eine Anlege- oder Stehleiter zu Hilfe für die Montage.

Platzieren Sie je einen Abstandshalter von 2-3 cm Höhe auf den unteren Bereich des Fensterausschnittes.



- 36** Halten Sie das Fenstergitter mit einer weiteren Person an die richtige Position in der Laibung und stellen Sie es auf die Abstandshalter.

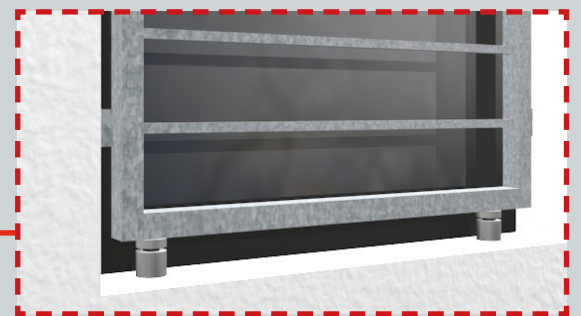

MONTAGEHINWEISE

MONTAGE IN DER LAIBUNG | FENSTERGITTER

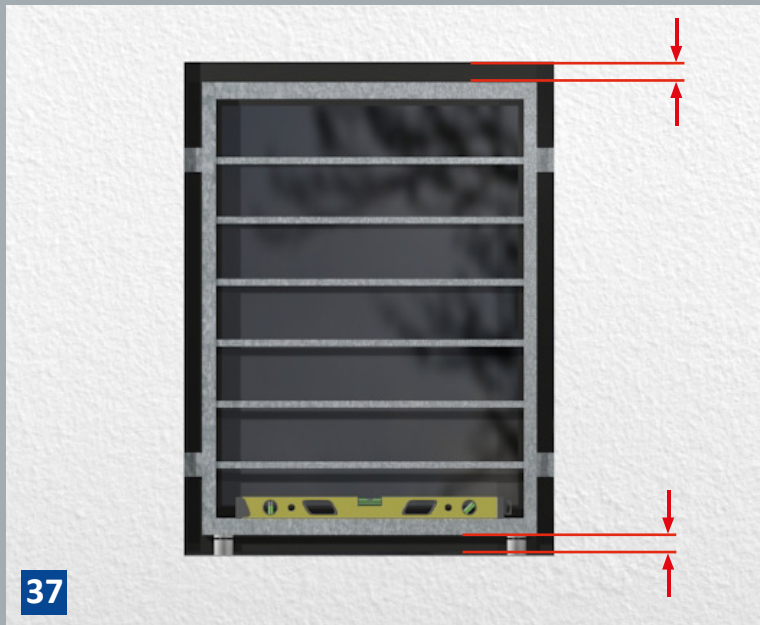

37 Positionieren Sie das Fenstergitter vorsichtig mit einer weiteren Person in der Laibung. Richten Sie mit Hilfe einer Wasserwaage und Maßband/Maßstab gleichmäßig aus.

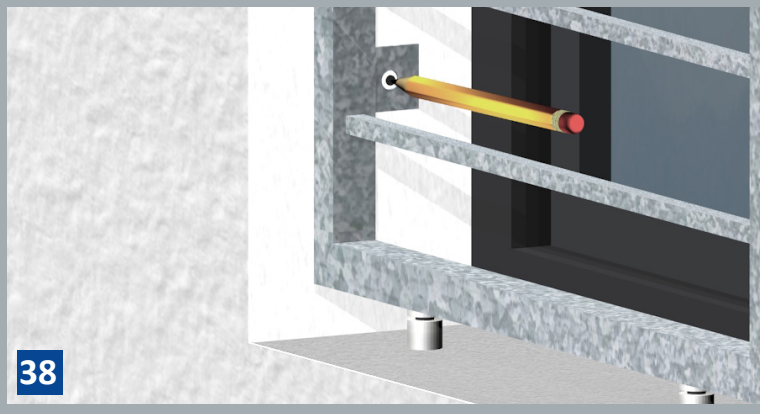

38 Markieren Sie nun mithilfe eines Stiftes durch die Durchgangsbohrungen der Befestigungslaschen/Winkelhalterungen die Positionen zum Bohren in der Laibung.

MONTAGEHINWEISE

MONTAGE IN DER LAIBUNG | FENSTERGITTER

SCHRITT 2



MONTAGELÖCHER BOHREN

39 Bohren Sie nun in die von Ihnen zuvor markierten Stellen die Bohrlöcher mit Hilfe eines Schlagbohrers. Achten Sie hierbei auf die richtige Bohrtiefe abhängig von den verwendeten Dübeln. Bitte halten Sie sich hier an die Hinweise des Herstellers.

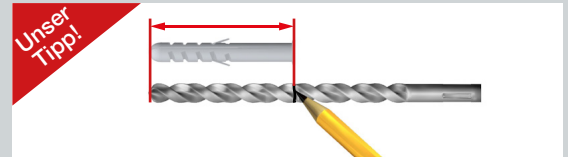

BEI DER VERWENDUNG VON KLEBEANKERN:

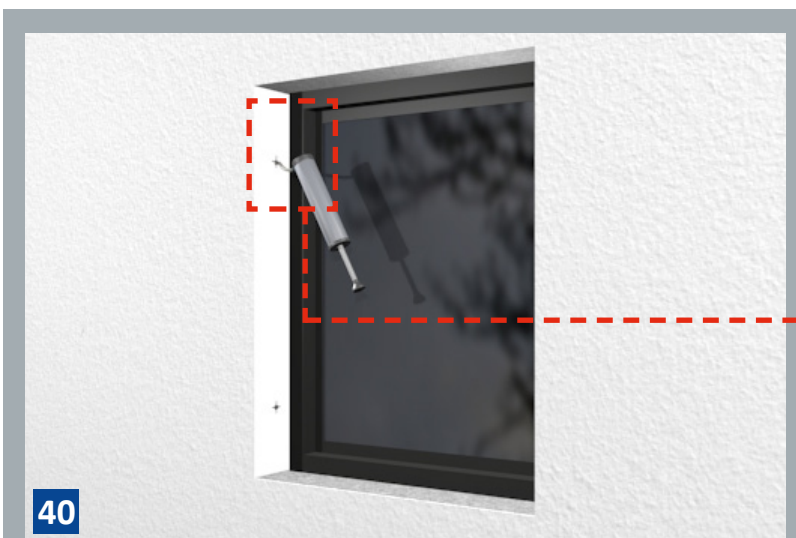

MONTAGELÖCHER REINIGEN

40 Nach Bohrung der Löcher, reinigen Sie diese bitte von Bohrmehl mithilfe einer Ausblaspumpe sowie einem Bürstensatz zur Bohrlochreinigung. Auch dieses Zubehör kann im Shop erworben werden.

41 Ausblaspumpe sowie einem Bürstensatz zur Bohrlochreinigung. Auch dieses Zubehör kann im Shop erworben werden.

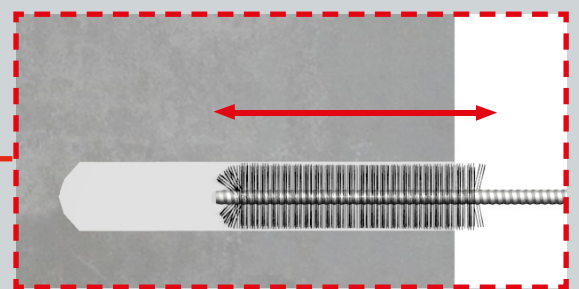
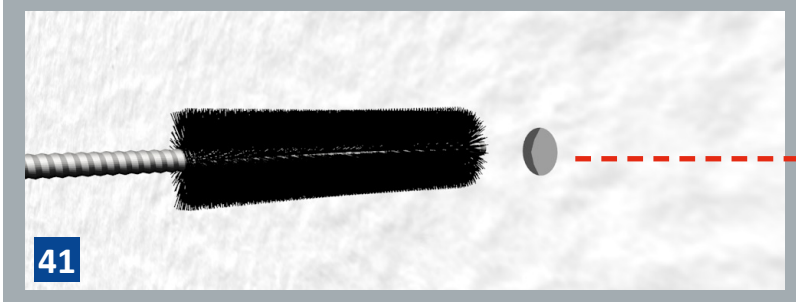
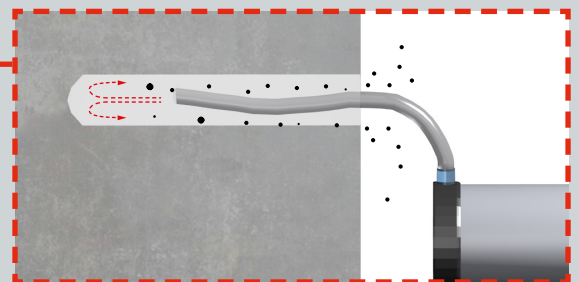

MONTAGEHINWEISE

MONTAGE IN DER LAIBUNG | FENSTERGITTER

SCHRITT 3

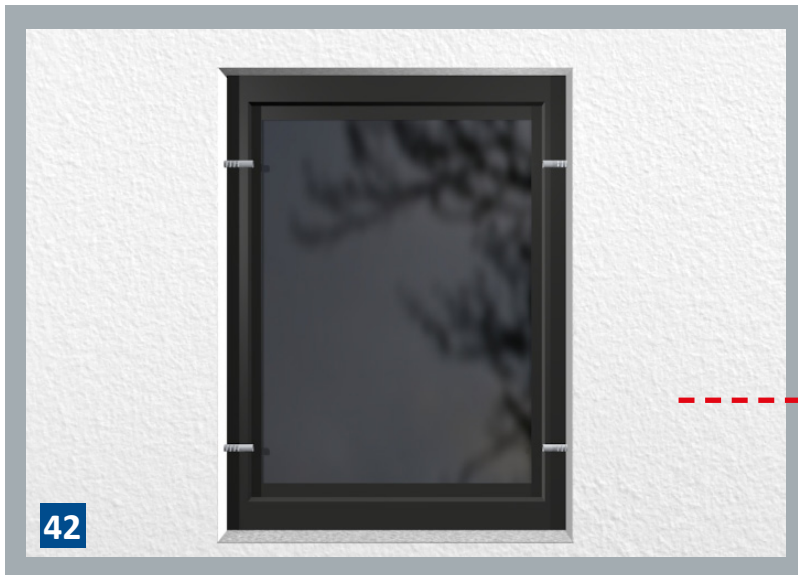

DÜBEL EINSETZEN

42 Nach erfolgreicher Säuberung schlagen Sie nun mithilfe eines Hammers die Dübel in die vorgesehenen Montagelöcher.

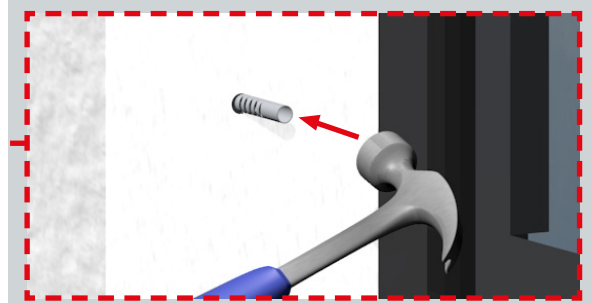

BEI EINER WÄRMEGEDÄMMTEN WAND GEHEN SIE WIE FOLGT VOR:

SCHRITT 3

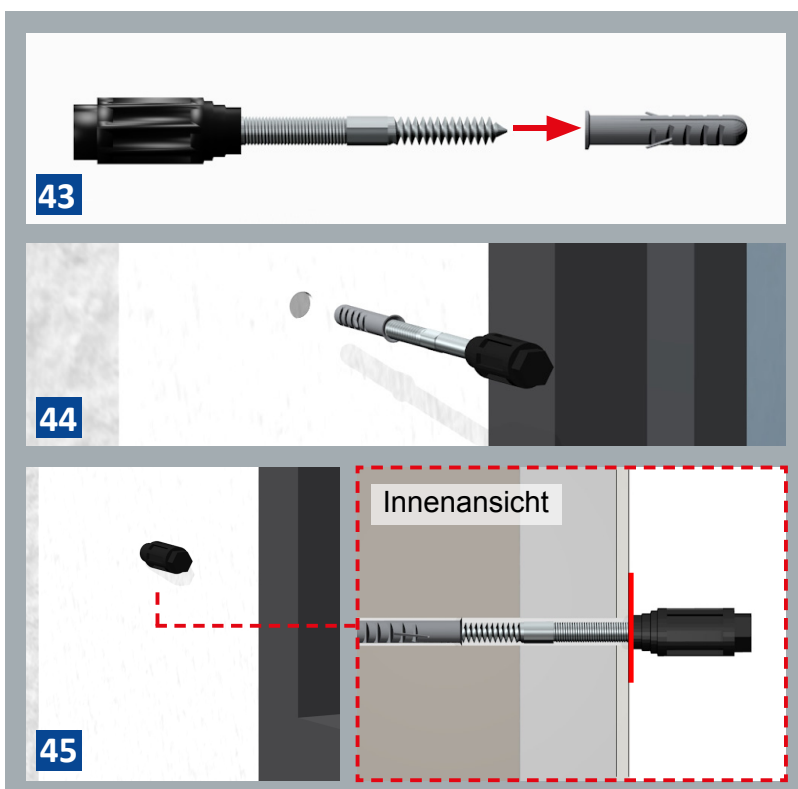

DÜBEL EINSETZEN

43 Drehen Sie den Dübel auf die Steckschraube. Ca. 1 Drehung.

44 Stecken Sie nun die Einheit in das Bohrloch, bis das schwarze, thermische Trennmodul putzbündig ist.

45 Falls nötig, nehmen Sie dazu einen Hammer zur Hilfe.

MONTAGEHINWEISE

MONTAGE IN DER LAIBUNG | FENSTERGITTER

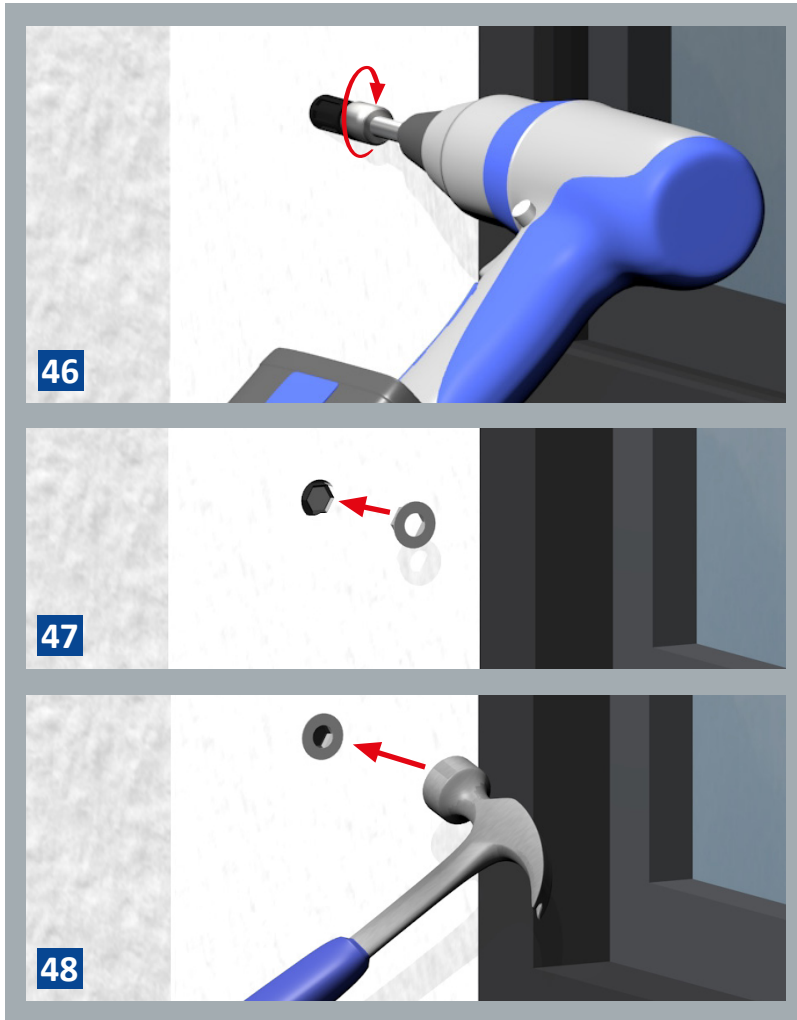

46 Drehen Sie den eingesetzten Dübel mithilfe eines Akkuschraubers vollständig in die Bohrung hinein.

47 Stecken Sie nun die Abdeckkappe auf das schwarze, thermische Trennmodul und schlagen Sie es mithilfe eines Hammers putzbündig ein.

48

SCHRITT 4

FENSTERGITTER ANBRINGEN

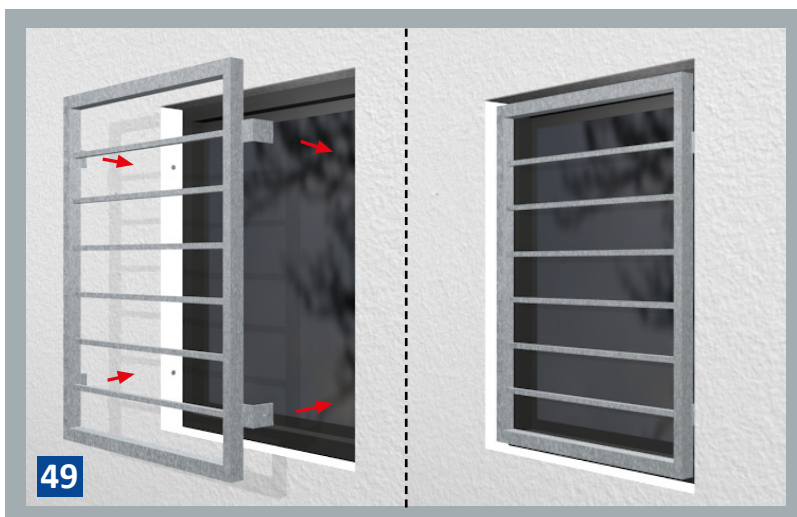

49 Halten Sie nun das Fenstergitter mit den Befestigungslaschen/Winkelhalterungen über die Dübel an die richtige Position in der Laibung.

MONTAGEHINWEISE

MONTAGE IN DER LAIBUNG | FENSTERGITTER

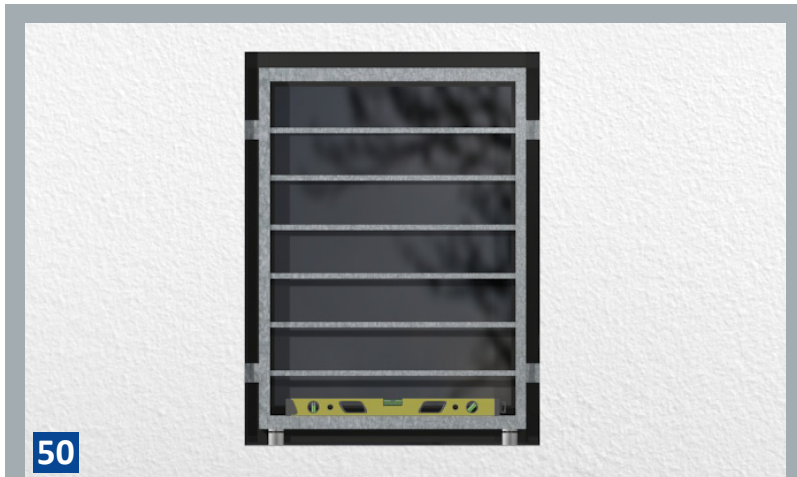

50 Danach stecken Sie umlaufend jede Schraube durch die Bohrlöcher der Befestigungslaschen des Fenstergitters in die Dübel und drehen diese kurz mit der Hand im Uhrzeigersinn in den Dübel ein. Wenn alle Schrauben des Gitters vorbereitet sind wird die Wasserwaage zum Ausrichten des Gitters angelegt und nach kontrolliert.

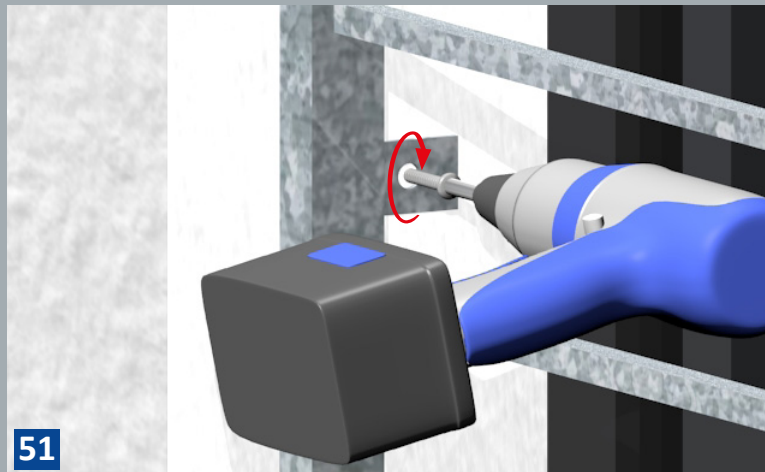

51 Nutzen Sie nun einen Schraubendreher oder Akkuschauber sowie den mitgelieferten Bit um die angebrachten Schrauben im Dübel festzuziehen.

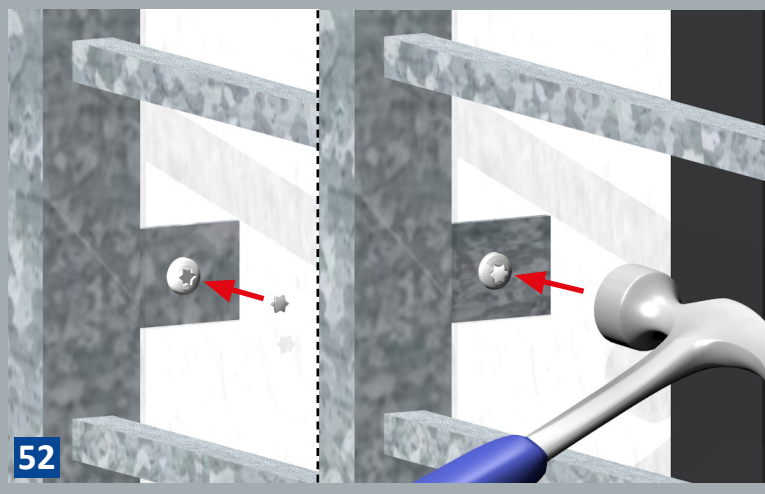

52 Um das Fenstergitter vor Demontage zu schützen, werden im letzten Schritt die Verschlussstopfen in den Kopf der Schrauben mit der Hand eingesetzt und anschließend mit einem Hammer eingeschlagen. Auch diese sind im entsprechenden Befestigungsmaterial – Set vorhanden.

MONTAGEHINWEISE

MONTAGE AUF DEM FENSTERRAHMEN | FENSTERGITTER



SCHRITT 1

MARKIERUNGEN ERSTELLEN



- 53** Nutzen Sie je nach Höhe des betreffenden Fensters eine Anlege- oder Stehleiter zu Hilfe für die Montage.

Platzieren Sie je einen Abstandshalter von 2-3 cm Höhe auf den unteren Bereich des Fensterausschnittes.



- 54** Halten Sie das Fenstergitter mit einer weiteren Person an die richtige Position auf dem Fensterrahmen und stellen Sie es auf die Abstandshalter.

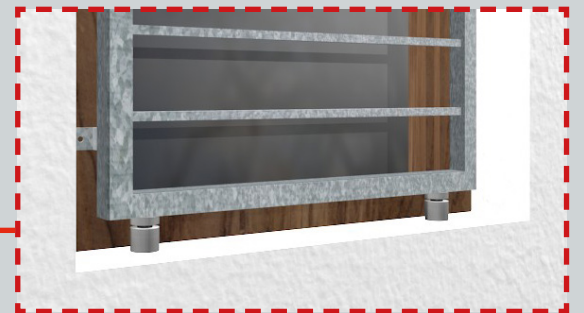

MONTAGEHINWEISE

MONTAGE AUF DEM FENSTERRAHMEN | FENSTERGITTER

SCHRITT 1



MARKIERUNGEN ERSTELLEN

- 55** Positionieren Sie das Fenstergitter vorsichtig mit einer weiteren Person an die gewünschte Position. Richten Sie mithilfe einer Wasserwaage und Maßband/Maßstab gleichmäßig auf dem Fensterahmen aus.
- 56** Markieren Sie nun mithilfe eines Stiftes durch die Durchgangsbohrungen der Befestigungslaschen/Winkelhalterungen die Positionen zum Befestigen der Schrauben.

MONTAGEHINWEISE

MONTAGE AUF DEM FENSTERRAHMEN | FENSTERGITTER

SCHRITT 2

FENSTERGITTER ANBRINGEN

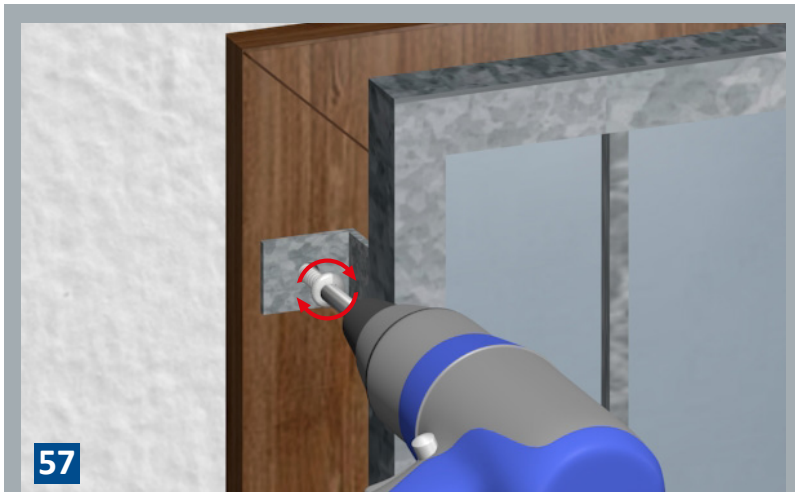

57

57 Halten Sie nun das Fenstergitter mit den Befestigungslaschen/Winkelhalterungen über die Markierungen auf dem Rahmen.

Nutzen Sie nun einen Schraubendreher oder Akkuschauber um die Schrauben durch die Befestigungslaschen/Winkelhalterungen in den Rahmen ein zudrehen.

58 Um das Fenstergitter vor Demontage zu schützen, werden im letzten Schritt die Verschlussstopfen in den Kopf der Schrauben mit der Hand eingesetzt und anschließend mit einem Hammer eingeschlagen.

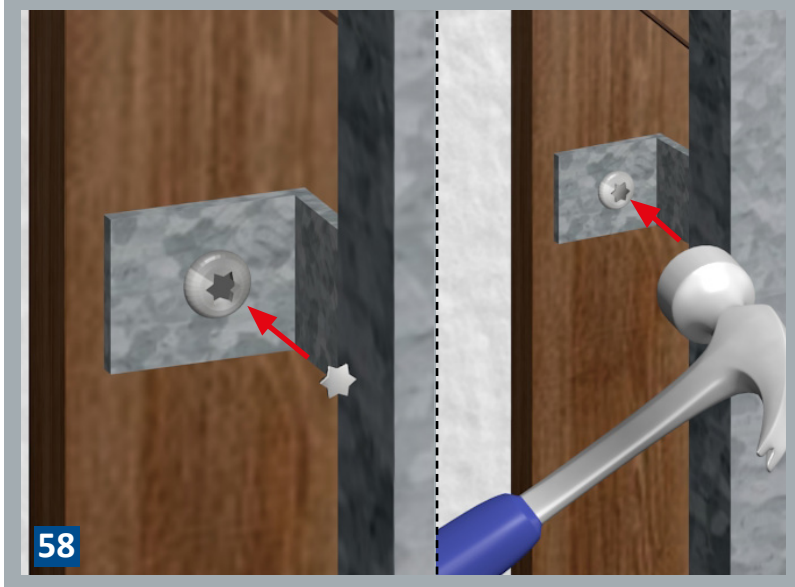

58

OPTIONAL

Unser Tipp!

Alternativ zu den Sicherheitsschrauben empfehlen wir Ihnen Schlossschrauben zu verwenden.

Bohren Sie dafür durchgehende Löcher in den Rahmen an den markierten Stellen und befestigen Sie das Gitter anschließend mit Schlossschrauben, die Sie von der Innenseite des Fensterrahmens mit Muttern kontern.

MONTAGEHINWEISE

WARNHINWEISE | FENSTERGITTER

**WICHTIG:**

Montage ist unbedingt von handwerklich geschickten Personen durchzuführen, um eine einwandfreie Funktion des Produkts zu gewährleisten.

**WICHTIG:**

Es ist auf den angemessenen Arbeitsschutz zu achten. Hierzu zählen Arbeitskleidung inkl. Handschuhe und Sicherheitsschuhe.

**WICHTIG:**

Unabhängig von den in dieser Montageanleitung aufgeführten Hinweisen gelten die gesetzlichen Sicherheits- und Unfallverhütungsvorschriften.

**WICHTIG:**

Haftung nicht für Schäden durch Montagefehler.

Irrtümer vorbehalten.

Die vorliegende Anleitung sowie die Betriebsunterlagen sind urheberrechtlich Eigentum der MDR Metallbau Onlineshop GmbH.